

# E-BIKE BAFANG MIDMOTOR GEBRUIKSAANWIJZING



GEBRUIKSAANWIJZING FIETSEN  
USER GUIDE BICYCLES  
MODE D' EMPLOI BICYCLETTES  
GEBRAUCHSANLEITUNG FAHRRÄDER





## GEBRUIKSAANWIJZING

Hartelijk dank voor de aankoop van deze fiets.  
Wij wensen u er veel plezier van.

### Voor het eerste gebruik:

Uw fiets is tijdens de productie en vervolgens bij de eindcontrole meermaals getest. Aangezien zich bij het transport van de fiets veranderingen kunnen voordoen, dient u voor de ingebruikname in ieder geval de volgende punten te controleren (indien van toepassing):

- Bevestiging van de wielmoeren
- Bevestiging van stuur, pedalen en zadel
- Instelling en functioneren van de remmen
- Functioneren van de versnelling
- Functioneren van de bel
- Functioneren van de verlichting
- Bandenspanning

In deze gebruiksaanwijzing hebben we het een en ander op een rijtje gezet. U kunt diverse montageinstructies inzien op de website [www.fietsservicenederland.nl](http://www.fietsservicenederland.nl)

## USERS GUIDE

Thank you very much for buying this bicycle.  
We wish you lots of fun and success with it.

### Before the first ride:

Your bicycle is tested several times during production and later during final inspection. Considering the fact that changes may occur during transport of the bicycle, the following items must be checked before the first use of the bicycle (if applicable):

- Attachment of wheel nuts
- Attachment of handle bars, pedals and seat
- Setting and functioning of the brakes
- Functioning of the gearshift
- Functioning of the bell
- Functioning of the lights
- Tyre pressure

In this operating instruction we've illustrated several issues. You may view several assembly instructions on: [www.fietsservicenederland.nl](http://www.fietsservicenederland.nl)

## MODE D' EMPLOI

Merci d'avoir acheté ce vélo. Nous vous souhaitons beaucoup de plaisir avec votre nouvel achat.

### Avant la première utilisation:

Votre vélo a subi de nombreux tests lors de la fabrication et du contrôle final. Étant donné que certaines modifications peuvent avoir lieu lors du transport, vous devez en tout cas vérifier les points suivants avant la première utilisation :

- Le serrage des écrous des roues
- Le serrage du guidon, des pédales et de la selle
- Le réglage et le fonctionnement des freins
- Le fonctionnement du dérailleur
- Le fonctionnement de la sonnette
- Le fonctionnement de l'éclairage
- La pression des pneus

Ce mode d'emploi traite de plusieurs aspects. Vous trouverez plusieurs instructions de montage sur: [www.fietsservicebelgie.be](http://www.fietsservicebelgie.be)

## GEBRAUCHSANLEITUNG

Vielen Dank, dass Sie dieses Fahrrad gekauft haben. Wir wünschen Ihnen viel Freude damit.

### Vor der ersten Fahrt:

Ihr Fahrrad wurde mehrfach während der Herstellung und bei einer abschliessenden Endkontrolle geprüft. Da sich jedoch beim Transport des Fahrrades, Veränderungen in der Funktion ergeben können, überprüfen Sie unbedingt vor der ersten Benutzung folgendes:

- Befestigung der Laufradmuttern
- Lenker-, Pedal- und Sattelbefestigung
- Einstellung und Wirksamkeit der Bremsen
- Funktion der Schaltung
- Funktion der Glocke
- Funktion der Beleuchtung
- Luftdruck der Reifen

In dieser Anleitung finden Sie wichtige Hinweise zum Gebrauch. Weitere Anleitungen und Informationen, auch zur Montage, finden Sie unter [www.fahrradservicedeutschland.de](http://www.fahrradservicedeutschland.de)



### **Doel van deze handleiding**

Deze handleiding is bedoeld voor het veilig in gebruik nemen en bedienen van uw E-bike. Lees voordat u van start gaat deze gebruiksaanwijzing aandachtig door en volg de afstelprocedures stap voor stap. Op deze wijze stelt u uw E-bike op de juiste manier af, voor een veilig gebruik. Heeft u na het lezen van deze handleiding nog vragen, ga dan naar uw dealer of kijk op [www.fietsservicenederland.nl](http://www.fietsservicenederland.nl) of [fietsservicebelgie.be](http://fietsservicebelgie.be)

Let op! Het ingebruiknemen van een slecht afgestelde E-bike kan resulteren in verminderde prestaties.

De E-bike is een Electronically Power Assisted Cycle (EPAC) overeenkomstig met EN15194.

Bij wet is bepaald dat de trapkrachtondersteuning begrensd is tot max. 25 km/h.

De trapkrachtondersteuning neemt tot aan 25 km/h geleidelijk af.

### **De Bafang middenmotor**

Uw E-bike is voorzien van het krachtige en stille Bafang Max middenmotorsysteem. Deze middenmotor bevindt zich ter hoogte van de trapas aan de onderzijde van het frame, in het midden van uw fiets. Deze plaatsing zorgt ervoor dat de fiets in vergelijking met E-bikes met een vornaaf- of achternaafmotor stabiel op de weg ligt en over het algemeen comfortabeler ondersteunt.

De motor is een gebruiksvriendelijke, degelijke 250 Watt elektromotor waaraan u zelf geen onderhoud hoeft uit te voeren. Eventuele defecten dienen door een vakman te worden gerepareerd.

De middenmotor drijft bij inschakeling direct het kettingtandwiel aan, waardoor de trapondersteuning bijzonder natuurlijk aanvoelt.

Het inschakelen van de motor en het kiezen van de mate van trapondersteuning, het inschakelen van de verlichting etcetera gaat allemaal via de bedieningsunit

op het stuur. Op het LCD display in het midden van het stuur leest u alle informatie af die het systeem u levert.

De middenmotor wordt gevoed door een krachtige 13 Ah 36 Volt accu die zich onder de achterdrager bevindt. Deze accu is uitneembaar maar kan ook op de fiets opgeladen worden.

### **Het elektrische systeem**

Het elektrische systeem van uw E-bike biedt u onder alle omstandigheden een stille, uitermate soepele, aangename en zonnig krachtige ondersteuning! De hoogwaardige accu garandeert een grote actieradius, waardoor u geruime tijd kunt rijden met uw e-bike.

### **Display**

Op het stuur treft u een LCD display aan. Het toont onder andere het laadniveau van de batterij en het gekozen rijprogramma en de huidige snelheid.

Met de toetsen wisselt u tussen de rijprogramma's en kunt u de verlichting activeren (verlichting afhankelijk van uitvoering).

### **Vijf rijprogramma's, kies met + en - toets.**

De E-bike heeft vijf rijprogramma's en een opstaphulp: WALK: opstaphulp

Stand 1: ECO modus, geringe ondersteuning

Stand 2: lichte ondersteuning

Stand 3: gemiddelde ondersteuning

Stand 4: stevige ondersteuning

Stand 5: maximale ondersteuning

### **Actieradius**

Uw E-bike is voorzien van een 36 Volt accu met 13 Ah. Hoe ver u met ondersteuning kunt komen is van heel veel factoren afhankelijk. De weersomstandigheden, het type wegdek, het gewicht van berijder plus eventuele bagage, de gebruikte trapkrachtondersteuning, de ladinggraad van de accu en de leeftijd van de accu zijn allemaal van invloed. In onderstaande tabel geven we u een globale indruk van de actieradius van uw E-bike.

## **E-bike 36V, 13 Ah:**

**1:** 85 - 120 km

**2:** 75 - 100 km

**3:** 45 - 80 km

**4:** 35 - 65 km

**5:** 30 - 50 km

## Overzicht luxe informatie- en bedieningsdisplay



Onderdelen/ bedieningseenheden	Gevolg, functie of informatie
<b>A</b> Bedieningsknop 'aan / uit'* • 1x Lang drukken • 1x Lang drukken	Inschakelen display en trapondersteuning Display en trapondersteuning worden ingeschakeld Systeem wordt uitgeschakeld
<b>B</b> Bedieningsknop +	Selecteert telkens meer ondersteuning, achtereenvolgens rijprogramma 1, 2, 3, 4 of 5
<b>C</b> Bedieningsknop -	Selecteert telkens minder ondersteuning.
<b>D</b> Lichtschakelaar	Keuze tussen licht aan of uit
<b>E</b> Informatieknop	Geeft per keer indrukken achtereenvolgens trip, total, maxs, avg weer op het display. Oftewel afgelegde afstand, totaal afgelegde afstand, maximum snelheid en gemiddelde snelheid.
<b>F</b> Luxe LCD display	
<b>G</b> Batterijstatus (10 stappen)	Geeft de laadgraad van de accu weer
<b>H</b> Huidige snelheid	Hoe hard u nu rijdt
<b>I</b> Indicatie verlichting	Verlicht display en icoontje bij licht aan
<b>J</b> Indicatie rijprogramma	Walk, 1, 2, 3, 4, 5 voor opstaphulp (walk) en de vijf ondersteuningssterktes waarbij 1 lichte trapondersteuning geeft en 5 de maximale.
<b>K</b> Indicatie informatie i knop	Geeft afgelegde afstand, totale afstand, maximum snelheid en gemiddelde snelheid weer.
<b>L</b> Foutmelding	Icoon licht op wanneer er een storing optreedt.
<b>M</b> Menu aanduiding	Licht op wanneer u in de menumodus zit
<b>N</b> Service aanduiding	Licht op wanneer service gewenst is. Als de vooraf ingestelde afgelegde afstand of het aantal keer acculaden is overschreden wordt 'service' zichtbaar.

Let op! De bedieningseenheid en de display kunnen niet van het stuur worden afgenomen.

**Inschakelen display en trapondersteuning.** Druk 2 seconden op de aan/uitknop (A) om de display en trapondersteuning in te schakelen. **Uitschakelen display/systeem.** Druk 2 seconden op de 'aan/uit' toets (A) om het systeem uit te schakelen. Het systeem schakelt ook automatisch uit na 5 minuten inactiviteit. De verlichting kan automatisch aan gaan bij inschakelen. Dat ligt aan de ingestelde sensitiviteit van de lichtsensor. Met de verlichtingsschakelaar (D) zet u de verlichting uit. Zie verderop voor het instellen van de lichtsensor.

**Vijf rijprogramma's, kies met + (B) en - (C) toets.** De E-bike heeft vijf rijprogramma's (J) en een opstaphulpfunctie. Kies met de + of - toetsen de gewenste ondersteuning. Stand 1: ECO modus, geringe ondersteuning; Stand 2: lichte ondersteuning; Stand 3: gemiddelde ondersteuning; Stand 4: stevige ondersteuning; Stand 5: maximale ondersteuning. Wanneer u 2 seconden op de - (C) toets drukt activeert u de opstaphulpfunctie en verschijnt 'WALK' in het display (J). Houdt de - toets ingedrukt en de motor zal rustig ondersteunen. U kunt lopen met de fiets aan de hand of opstappen. Zodra u de - toets loslaat stopt de ondersteuning. Zodra u meetrapt zal de trapondersteuning meehelpen in stand 1. Kies de gewenste ondersteuning met de + (B) of - (C) toetsen.

**Weergave snelheid of afstand.** Kort drukken op de i-toets (E) schakelt tussen snelheid- en afstandweergave. Achtereenvolgens TRIP (dagafstand); TOTAL (totaal afgelegde afstand); MAXS (maximum behaalde snelheid) en AVG (gemiddelde snelheid).

**Verlichting.** Druk 2 seconden op de lichtknop (D) om de verlichting aan- of uit te schakelen. Er verschijnt of verdwijnt een icoontje (I) in het display. Het display licht op bij inschakelen van de verlichting. U kunt 5 standen displayverlichting kiezen, zie verderop.

**Accustatus.** Op het display ziet u een BATT icoon (G). Bij volledige lading -meer dan 90%- zullen alle tien streepjes donker zijn. Bij 6 streepjes is de acculading circa 60% etc. Wanneer alle streepjes verdwenen zijn en de rand van het batterij-icoon knippert is de acculading lager dan 5% en dient u de accu zo spoedig mogelijk op te laden. U kunt de accu na elke rit opladen, ook al is deze nog niet leeg. Zie verderop voor meer oplaadtips.

**Menuinstellingen. (M)** U kunt een aantal parameters zelf instellen en ook de dagteller en dergelijke wissen in de menumodus. Bij ingeschakeld display drukt u 2x kort na elkaar op de i-toets (E) om in de menumodus te geraken. Wederom 2x kort drukken en u verlaat het menu of gekozen submenu. Kort op i drukken schakelt naar het volgende menuitem.

**Data wissen.** Activeer de menumodus zoals boven beschreven. op het display verschijnt tC. Druk op + (B) en er verschijnt een Y. Tijdelijke gegevens als dagteller, hoogste snelheid en gemiddelde snelheid worden gewist.



**KM of mile.** De teller staat op km/u maar u kunt eventueel ook kiezen voor mph door in het S7 display op de + of - te drukken.

**Displayverlichting.** In het bL (backlight) menu kunt u de gevoeligheid van de lichtsensor instellen en de intensiteit van de displayverlichting (5 standen) kiezen. In de stand bL0 kiest u met de + of - knoppen de sensitiviteit. Hoe hoger de stand, hoe gevoeliger de sensor.

In de bL1 stand kunt u de intensiteit van de achtergrondverlichting kiezen. 1 is weinig achtergrondlicht, 5 is de hoogste stand.

**Automatische display-uitschakeling.** In de OFF stand kunt u de tijd instellen die het duurt dat het display automatisch uitschakelt. Kies tussen 1 en 9 minuten met de + en - toetsen.

**Service waarschuwing.** U kunt in het nnA scherm de servicewaarschuwing uit- of inschakelen. Wanneer de waarden worden overschreden zal in het display 'SERVICE' oplichten (N). Kies met + of - de waarde 0 of 1. 0 = geen waarschuwing. 1 = wel een servicewaarschuwing. Wanneer u meer dan 5000 km heeft gereden zal bij ingeschakelde waarschuwing 'SERVIVE' verschijnen. Ook wanneer u de accu meer dan 100 keer heeft opgeladen verschijnt de waarschuwing. Ook knipperen er in dat geval enkele displaydelen gedurende 4 seconden na het opstarten.

**Wachtwoord instellen.** Als het display PSD toont kunt u een wachtwoord instellen, bestaande uit 4 cijfers. U kunt hiervoor de cijfers 0 t/m 9 gebruiken, kies deze door de + (B) of - (C) toets te gebruiken. Druk kort op de i (E) knop om tussen de 4 posities te schakelen. Het vooraf ingestelde wachtwoord is 0512. Druk kort op i om te bevestigen. Bij een fout ingevoerd wachtwoord gaat het scherm terug naar de vorige interface, bij een juist wachtwoord naar de wieldiametersselectie.

**Wieldiametersselectie.** In het Wd scherm kunt u de wiel diameter zo nodig opnieuw instellen. Druk op de + of - toetsen tot de juiste diameter verschijnt 16/18/20/22/24/26/700c/28 of 29 inch. Een onjuiste diameter geeft foute snelheidswaarden op het display. Druk kort op i om uw keuze te bevestigen.

**Maximum snelheid.** De maximum snelheid waarbij deze fiets u helpt met trapondersteuning is 25 km/u. Dat is de hoogst wettelijk toegestane snelheid voor dit type elektrische fietsen.

**b01 display en error codes zijn voor de vakman.**



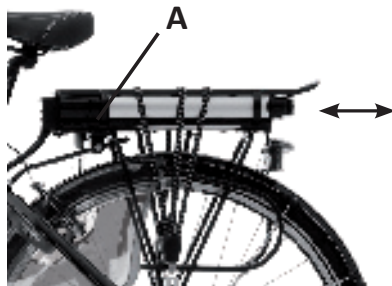
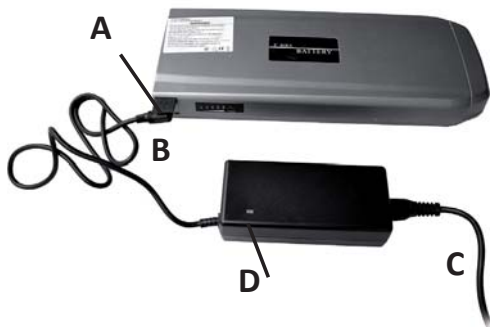

**De accu.** Bevindt zich onder de achterdrager van de fiets. De accu is een oplaadbare batterij in een waterdichte behuizing.

**Accu opladen.** Overtuig u er van dat de acculader geschikt is voor het voltage dat door het lokale stroomnet wordt geleverd. **Waarschuwing!** Gebruik uitsluitend de acculader die met de E-bike is meegeleverd. Bij gebruik van niet-originele acculaders vervalt iedere garantie. Niet-originele laders kunnen ernstige schade veroorzaken aan de gebruiker (kans op brandwonden en elektrische schokken), de accu en het elektrisch systeem.

**Let op!** De accu moet in een ruimte worden opgeladen en opgeslagen waar de temperatuur hoger is dan 5°C.

**De accu los van de fiets opladen/bijladen.** U kunt de accu uit de bagagedrager verwijderen door het slot onder de accu open te draaien met de bijgeleverde sleutel. Dit is veelal handig voor het opladen en verdient ook de voorkeur als u de fiets langere tijd niet gaat gebruiken, zoals in de winter of wanneer u zonder de fiets op vakantie gaat.

**Accu op/bijladen.** Klap de rubberlip aan de linkerkant van de batterij open (A) en steek de stekker van de acculader (B) in de accu. Verbind de stekkerkabel (C) aan de acculader en steek de stekker in de wandcontactdoos. De rood oplichtende LED-lamp (D) geeft aan dat de batterij wordt opgeladen!

**Laadtijd.** De Li-ion accu wordt in circa 5 tot 9 uur volledig opgeladen. **Tip!** Laadt de batterij de eerste 3 keer nadat u de fiets heeft aangeschaft en er mee heeft gereden volledig op door de lader 24 uur aangesloten te houden. Dit zal de levensduur van de accu verlengen.

**Acculader afkoppelen.** De accu is volledig opgeladen als de LED-lamp (D) groen oplicht. Verwijder eerst de stekker (C) uit de wandcontactdoos, dan de accustekker (B) en sluit de afdeklip weer over de laadconnector van de accu (A). Berg de acculader na gebruik op.

**Let op!** Laadt de accu **na** de eerste 3 keer niet langer dan 24 uur aan de lader. Koppel de lader los zodra de LED groen oplicht.

**Accu op de fiets bijladen.** Als uw fietsberging een stroomaansluiting heeft, kunt u uw accu op de fiets bijladen. U kunt de batterij in de houder laten zitten en de batterijlader aansluiten onder rubber lipje (A).

**Aanbevelingen voor gebruik en opslag.** Voorzichtig! Stel de accu direct buiten gebruik als u ongebruikelijke geluiden hoort, variatie in de temperatuur constateert of als de batterij lekt. **Waarschuwing!** Stel de accu niet opzettelijk bloot aan warmtebronnen en beschadig de accu niet opzettelijk. De accu kan barsten waardoor er giftige stoffen vrijkomen. **Let op!** De batterij moet in een ruimte worden opgeladen en opgeslagen waar de temperatuur hoger is dan 5°C.

- Laadt de accu vóór gebruik op.
- Stel de accu niet bloot aan direct zonlicht.
- Laat de accu tijdens opslag of bij buitengebruikstelling minimaal 1 maal per 3 maanden een complete cyclus van laden en ontladen doorlopen. Zo blijft de conditie van de accu behouden, ook als deze voor een langere periode wordt opgeslagen.
- Zorg ervoor dat de accu in een goed geventileerde, droge ruimte wordt opgeslagen.
- Breng de fiets naar uw officiële fietsdealer voor de juiste service en onderhoud.
- Haal de accu niet uit elkaar.

**Onderhoud van de batterij.** Laadt de accu minimaal éénmaal per 3 maanden volledig op. **De garantie vervalt als blijkt dat dit niet is gebeurd.** Het tijdig opladen van de accu zorgt voor een langere levensduur van de accu, voor betere prestaties en voorkomt beschadigingen.

**Tip:** De accu kan altijd worden bijgeladen. Het is niet noodzakelijk om uw accu volledig leeg te rijden voor deze bijgeladen kan worden. De accu heeft een aanzienlijk langere levensduur als deze niet voortdurend helemaal leeg gereden wordt! **Maar:** voor een juiste weergave van de resterende accucapaciteit op uw display is het goed om **af en toe** uw accu wel helemaal leeg te rijden.

**Let op!** Lever oude accu's in bij een afvalstation voor veilige inname en recycling.



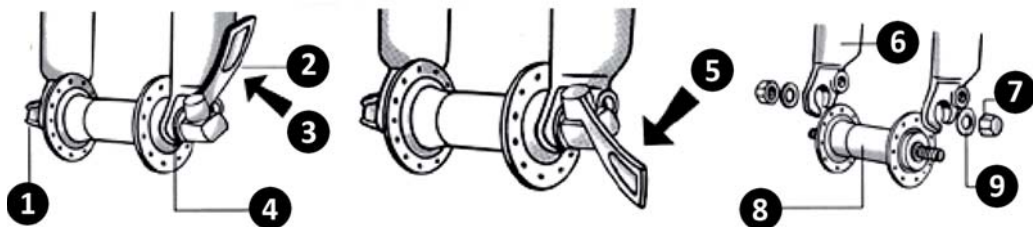

## NL - WIELEN

### Wielen met snelsluiting

Ontgrendel de snelsluiting, stop de hendel in de as van het wiel, draai de regelconus aan het uiteinde tegenover de hendel vast en schroef deze één slag los.

De veiligheidsringen moeten altijd steunen op de beugels van de vork en de snelsluiting. Bevestig het wiel, centreer het en vergrendel de hendel stevig met de hand. De hendel is echt goed vastgezet als hij parallel staat aan de vork.

**TIP.** U moet een sterke weerstand voelen als u op de snelsluiting drukt, dan is het wiel goed gemonteerd. Sla met een hand op het wiel om er zeker van te zijn dat het geheel goed vast zit.

**LET OP!** Controleer voor gebruik of de wielen goed geborgd zijn op het frame en op de vork.

1. Regelconus
2. Snelsluiting
3. Gesloten
4. Veiligheidsring
5. Open

### Standaard wielen

Monteer het wiel, centreer het en vergrendel de moeren aan weerszijden van de vork. De veiligheidsringen moeten steeds steunen op de beugels van de vork en de moeren van de naaf. Aanhaalkoppel: 17 Nm.

**LET OP!** Controleer voor gebruik of de wielen goed geborgd zijn op het frame en de vork.

6. Uiteinde van de voorvork
7. Moer
8. Naaf
9. Veiligheidsring

## UK - WHEELS

### Assembly using quick-lock mechanism

Unlock the quick-lock lever, slip it into the wheel axle, tighten the adjusting cap located at the opposite end from the lever, and loosen it one turn. The safety washers should always rest on the arms of the fork and the quick-lock system.

Mount the wheel, centre it, and lock the lever firmly by hand.

The lever is really tight when it is parallel to the fork.

**TIP.** You should feel strong resistance when you press the quick lock lever: this means the wheel is properly mounted. Tap the front wheel with your hand to ensure the assembly is firm.

**CAUTION!** Before using, ensure that your wheels are properly locked onto the frame and the fork.

1. Adjusting cap
2. Quick-lock lever
3. Closed
4. Safety washer
5. Open

### Assembly without quick-lock

Mount the wheel, centre it, and tighten the nuts on either side of the fork. The safety washers should always rest on the arms of the fork and the hub nuts. Tightening torque: 17 Nm.

**CAUTION!** Before using, ensure that your wheels are properly locked onto the frame and the fork.

6. End of the fork
7. Nut
8. Hub
9. Safety washer



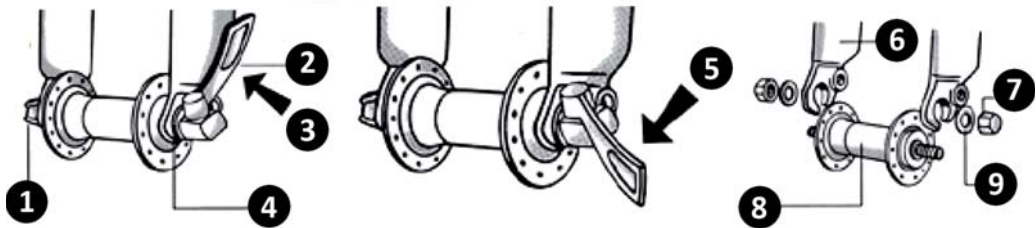

## F - ROUES

### Roues à blocage rapide

Déverrouillez le levier de blocage rapide, introduisez-le dans l'axe de la roue, vissez le cône de réglage situé à l'extrémité opposée au levier et dévissez-le d'un tour. Les rondelles de sécurité doivent toujours se trouver sur les pattes de la fourche et le système de blocage rapide. Montez la roue, centrez-la et verrouillez fermement le levier à la main. Le levier est bien fixé lorsqu'il est parallèle à la fourche.

**CONSEIL.** Vous devez ressentir une forte résistance en appuyant sur le levier de blocage rapide : la roue est alors bien montée. Frappez de la main sur la roue avec la main pour vous assurer de la bonne fixation de l'ensemble.

**ATTENTION!** Avant utilisation, vérifiez que les roues soient bien bloquées sur le cadre et la fourche.

1. Cône de réglage
2. Levier de blocage rapide
3. Fermé
4. Rondelle de sécurité
5. Ouvert

### Roues standard

Montez la roue, centrez-la et verrouillez les écrous de part et d'autre de la fourche. Les rondelles de sécurité doivent toujours se trouver sur les pattes de la fourche et les écrous du moyeu. Couple de serrage : 17 Nm.

**ATTENTION!** Avant utilisation, vérifiez que les roues soient bien bloquées sur le cadre et la fourche.

6. Extrémité de la fourche avant
7. Ecrou
8. Moyeu
9. Rondelle de sécurité

## D - RÄDER

### Montage mit Schnellverschluss

Den Schnellverschlusshebel entriegeln, den Schnellverschluss in die Radachse einführen, den Einstellkegel an der entgegengesetzten Seite des Hebels anschrauben und um eine Umdrehung lösen. Die Sicherheitsunterlegscheiben müssen immer auf dem Gabelende und dem Schnellverschlussystem aufliegen. Das Rad einsetzen, zentrieren und den Hebel mit der Hand fest verriegeln. Der Hebel ist richtig angezogen, wenn er sich parallel zur Gabel befindet.

**HINWEISE.** Wenn Sie beim Drücken auf den Schnellverschlusshebel einen starken Widerstand spüren, ist das Rad richtig eingebaut. Klopfen Sie mit der Hand auf das Vorderrad, um sich zu vergewissern, dass es richtig befestigt ist.

**ACHTUNG!** Vor der Benutzung überprüfen, ob die Räder richtig am Rahmen und an der Gabel befestigt sind.

1. Einstellkegel
2. Schnellverschlusshebel
3. Geschlossen
4. Sicherheitsunterlegscheibe
5. Offen

### Montage ohne Schnellverschluss

Das Rad einsetzen, zentrieren und die Muttern auf beiden Seiten der Gabel anziehen. Die Sicherheitsunterlegscheiben müssen immer auf dem Gabelende und den Nabenmuttern aufliegen. Anziehmoment: 17 Nm.

**ACHTUNG!** Vor der Benutzung überprüfen, ob die Räder richtig am Rahmen und an der Gabel befestigt sind.

6. Ende der vorderen Gabel
7. Mutter
8. Nabe
9. Sicherheitsunterlegscheibe

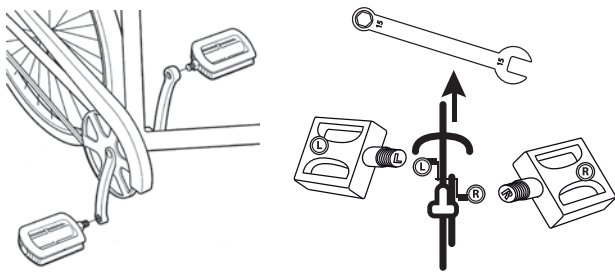

## NL - PEDALEN

Het monteren van de pedalen gaat als volgt: schroef de rechterpedaal, gemerkt met 'R' op de rechtercrank (ook gemerkt met een 'R'), aan de kant van het kettingtandwiel. Schroef het pedaal vast door in de richting van het voorwiel te draaien, met de klok mee. Draai het pedaal stevig vast.

Schroef het linkerpedaal 'L' aan de linkercrank 'L' vast, in de richting van het voorwiel, tegen de wijzers van de klok in. Draai ook dit pedaal stevig vast.

## UK - PEDALS

If you need to replace your pedals: screw the right hand pedal, marked with 'R' to the right hand crank (also marked 'R') on the crankset face-plate side. Screw tight by turning towards the front wheel, in a clockwise direction.

Screw the left hand pedal, marked 'L' to the left hand crank 'L' towards the front wheel in a counterclockwise direction. Tighten both pedals well!

## F- PÉDALES

Procédez comme suit pour monter les pédales : vissez la pédale droite marquée d'un 'R' sur l'axe dans la manivelle droite (côté plateau du pédalier). Vissez la pédale en la tournant vers la roue avant, soit dans le sens des aiguilles d'une montre. Serrez fortement!

Vissez la pédale gauche marquée d'un 'L' dans la manivelle gauche ('L'). Vissez la pédale en la tournant vers la roue avant, soit dans le sens contraire des aiguilles d'une montre. Serrez fortement!

## D - PEDALE

Wenn Sie die Pedale ersetzen müssen: Das rechte Pedal mit der Markierung 'R' auf der Achse in der rechten Kurbel anschrauben ( an der Kettenblattseite des Tretlagers). Die Achse in Uhrzeigersinn eindrehen. Fest anziehen!

Das linke Pedal mit der Markierung 'L' an der linken Kurbel anschrauben. Die Achse entgegen dem Uhrzeigersinn anschrauben. Fest anziehen!

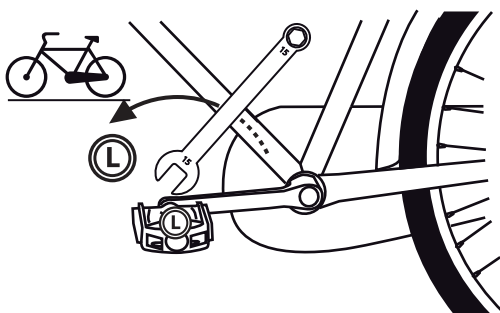
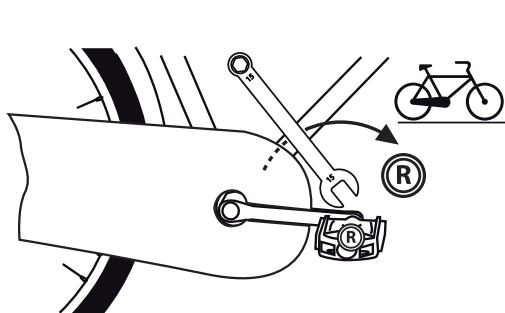

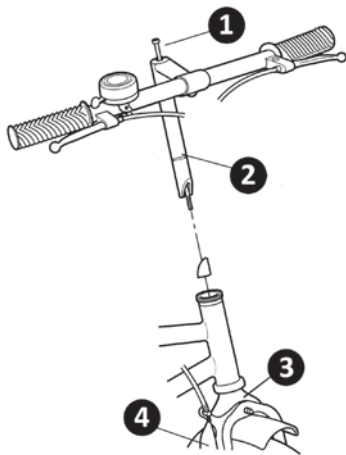

## NL - STUUR

Het monteren van het stuur: om de hoogte van de stuurpen te regelen kiest u de gewenste hoogte, waarna u de schroef bovenop de stuurpen weer vastdraait. Aanbevolen aanhaalkoppel voor het stuur: 17 Nm. Minimaal stukdraaikoppel voor de stuurpenschroef: 26 Nm.

Bij sommige sturen is ook de kop verstelbaar.

**LET OP!** De stuurpen niet hoger afstellen dan het veiligheidsmerkteken. Dit teken komt overeen met het punt tot waar de stuurpen minimaal in het stuur moet zitten.

1. Stelschroef van de stuurpen
2. Stuurpen
3. Boog
4. Vork

## UK - HANDLEBARS

If you need to remove your handlebar: to adjust the depth to which the stem is inserted, select the desired height and then re-tighten the screw at the top of the stem. Recommended tightening torque for the handlebar: 17 Nm. Minimum breaking torque for the stem screw: 26 Nm.

Some handlebar heads can be adjusted.

**CAUTION!** Do not extend the stem beyond the safety mark, as it represents the minimum depth of insertion of the stem into the fork.

1. Stem adjusting screw
2. Stem
3. Curved section
4. Fork

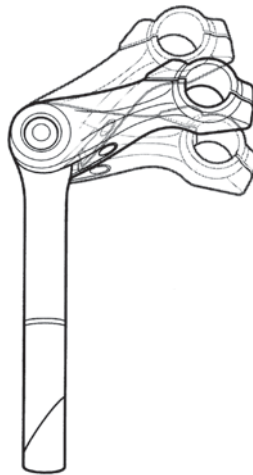

## F - GUIDON

Procédez comme suit pour monter le guidon: pour régler l'enfoncement de la potence, choisissez la hauteur désirée puis resserrez la vis dans le haut de la potence. Couple de serrage recommandé: 17 Nm. Couple minimal pour la vis de la tige: 26 Nm. Pour certains types de guidon, il est possible de régler l'angle d'inclinaison.

**ATTENTION!** Ne pas régler la hauteur de la potence au-delà du repère de sécurité qui correspond au point d'insertion minimum de la potence dans la fourche.

1. Vis de réglage de la potence
2. Potence
3. Cintre
4. Fourche

## D - LENKER

Wenn Sie das Lenker einstellen müssen: Um die Höhe des Lenkers einzustellen, die gewünschte Höhe auswählen und dann die Schraube oben an der Lenkstange anziehen. Empfohlenes Anziemoment für den Lenker: 17 Nm. Mindestbruchanziehmoment für die Lenkstangenschraube: 26 Nm. Bei manche Lenkervorbauten lässt sich zusätzlich der Winkel verstellen.

**ACHTUNG!** Ziehen Sie den Lenker nicht über die Markierung am Vorbau hinaus heraus. Die Markierung der Mindesteinstecktiefe darf nicht sichtbar sein.

1. Einstellschraube der Lenkstange
2. Lenkstange
3. Lenker
4. Gabel

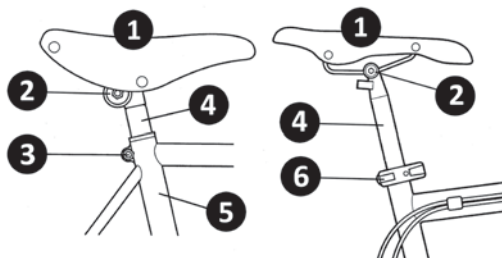

## NL - ZADEL

Het afstellen van het zadel: bevestig de pen op de zadelstrop en draai de schroeven hiervan aan. Plaats de zadelpen in het frame, stel de gewenste hoogte in door druk uit te oefenen op de snelsluiting of door de moer vast te draaien. De hendel is echt goed vastgedraaid als hij loodrecht op de zadelpen staat. Aanbevolen aanhaalkoppel voor het zadel: 17 Nm.

**TIP!** Als u op het zadel zit met licht gebogen knie moet het mogelijk zijn de hiel op de pedalen te zetten.

**LET OPI!** Het zadel niet hoger zetten als het merkteken op de zadelpen dat aangeeft tot waar de pen minimaal in het frame geplaatst moet zijn. Het merkteken mag niet zichtbaar zijn.

- |             |                 |
|-------------|-----------------|
| 1. Zadeldek | 2. Zadelstrop   |
| 3. Moer     | 4. Zadelpen     |
| 5. Frame    | 6. Snelsluiting |

## UK - SADDLE

If you need to adjust the saddle: attach the stem to the saddle carrier and tighten the nuts on the saddle. Insert the saddle stem into the frame and adjust it to the desired height by operating the quick-lock lever or screw the nut tight. The lever is really tight when it is perpendicular to the saddle stem. Recommended tightening torque for the saddle: 17 Nm.

**TIP!** When you are seated on the saddle with your knees slightly bent, you should be able to rest your heels on the pedals.

**CAUTION!** Do not extend the saddle assembly beyond the minimum insertion mark indicated on the tube. The insertion mark should never be visible.

- |           |                     |
|-----------|---------------------|
| 1. Saddle | 2. Saddle carrier   |
| 3. Nut    | 4. Saddle stem      |
| 5. Frame  | 6. Quick-lock lever |

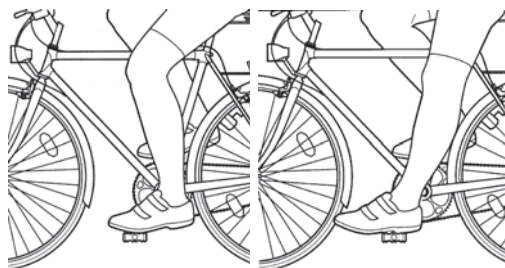

## F - SELLE

Procédez comme suit pour régler la selle : fixez la tige sur le chariot de selle et serrez les écrous de celle-ci. Placez la tige de selle dans le cadre, réglez la hauteur que vous désirez en pressant sur le levier de blocage rapide ou verrouillez l'écrou. Le levier est bien serré lorsqu'il est perpendiculaire à la tige de selle. Couple de serrage recommandé pour la selle: 17 Nm.

**CONSEIL.** Lorsque vous êtes assis(e) sur la selle genou légèrement plié, vous devez pouvoir poser le talon sur les pédales.

**ATTENTION!** Ne pas régler la hauteur de la selle au-delà du repère d'insertion minimum marqué sur le tube. Le repère d'insertion ne doit jamais être visible.

- |          |                             |
|----------|-----------------------------|
| 1. Selle | 2. Chariot de selle         |
| 3. Écrou | 4. Tige de selle            |
| 5. Cadre | 6. Levier de blocage rapide |

## D- SATTEL

Wenn Sie den Sattel einstellen müssen: Die Stange auf dem Sattelträger befestigen und die Muttern der Stange anziehen. Die Sattelstütze in den Rahmen einführen, über den Schnellverschlusshebel die gewünschte Sattelhöhe einstellen, oder die Mutter anziehen. Der Hebel ist richtig angezogen, wenn er sich lotrecht zur Sattelstütze befindet. Anziemoment Sattel: 17 Nm.

**HINWEIS!** Wenn Sie auf dem Sattel sitzen, muss das Knie leicht gebeugt sein, und Sie müssen die Fersen auf die Pedale stellen können.

**ACHTUNG!** Ziehen Sie die Sattelstütze nicht über die Mindesteinsteck-Markierung heraus. Die Markierung der Mindesteinstecktiefe darf nicht sichtbar sein.

- |           |                           |
|-----------|---------------------------|
| 1. Sattel | 2. Sattelträger           |
| 3. Mutter | 4. Sattelstütze           |
| 5. Rahmen | 6. Schnellverschlusshebel |

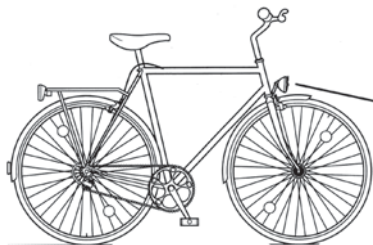

10 M

## NL - VERLICHTING

Het afstellen van de verlichting: stel de hoek van de koplamp die aan de beugel aan het stuur of de voordrager gemonteerd moet zijn, zodanig dat de lichtbundel de grond raakt op 10 meter afstand van de fiets. Controleer of de batterijen nog voldoende krachtig zijn. Vergeet ook het achterlicht niet.

Verlichting is verplicht zodra het donker wordt!

**TIP!** Neem altijd een paar reservebatterijen mee, bijvoorbeeld in een zadeltasje (niet inbegrepen).

**LET OP!** Maak de verlichting geregeld schoon en houd deze in goede staat.

## UK - LIGHTING

If you need to adjust or replace the headlight: locate the headlight to the light holder on the handlebar or the front carrier and adjust it so that the beam hits the ground at a distance of 10 meters from the bike.

Check regularly if the batteries are in good condition. Do not forget the rear light.

Lighting equipment is mandatory as soon as it gets dark!

**TIP!** Remember to take replacement batteries with you, for instance in a saddle bag (not included).

**CAUTION!** Always keep your lights clean and in good working order.

## F - ÉCLAIRAGE

Procédez comme suit pour régler l'éclairage : réglez l'inclinaison du phare qui doit être monté sur le garde-boue avant ou à l'arc du guidon. Le centre du faisceau doit rencontrer le sol à une distance de 10 mètres. Pensez à vérifier régulièrement l'état de vos piles. N'oubliez pas le feu arrière. Un système d'éclairage est obligatoire dès la nuit tombée!

**CONSEIL.** Pensez à prendre avec vous quelques piles de rechange.

**ATTENTION!** Maintenez toujours votre éclairage propre et en bon état.

## D - BELEUCHTUNG

Wenn Sie die Beleuchtung auswechseln müssen: Befestigen Sie den Scheinwerfer am vorderen Schutzblech oder an der vorderen Halterung auf der Gabel und stellen Sie die Neigung des Fahrradscheinwerfes ein. Der Mittelpunkt des Lichtstrahls muss in einer Entfernung von 10 Metern auf den Boden auftreffen. Denken Sie daran, die Akkus regelmässig zu überprüfen (Beleuchtung mit Batterien). Vergessen Sie auch das hintere Licht nicht.

**HINWEIS!** Denken Sie daran, immer auch ein paar Ersatzbatterien mit zu nehmen.

**ACHTUNG!** Achten Sie immer darauf, dass die Beleuchtung sauber und funktionstüchtig ist.

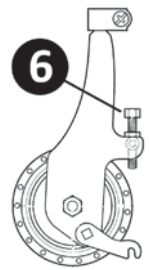
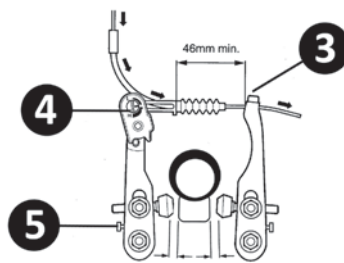
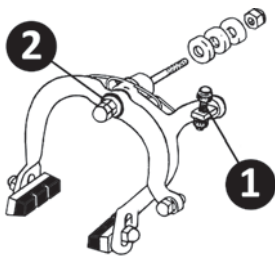

## NL - REMMEN

**Terugtraprem.** Veel Nederlandse fietsen hebben een onverwoestbare, onderhoudsarme terugtraprem, eventueel gecombineerd met een versnellingsnaaf.

**Caliperrem.** De caliperrem is een eenvoudige rem die twee remblokken op de velg drukt wanneer de handgreep wordt aangetrokken. De rem wordt met een lange bout centraal aan de vork gemonteerd. Vervang de remblokkjes op tijd.

Het bijstellen van de kabel kan met de stelschroeven aan het eind van de kabel en door de kabel strakker te trekken en vast te zetten met de moer.

**V-brakes.** Krachtige velgremmen die aan beide zijden vastzitten. De remblokken dienen op tijd vervangen te worden. Schroef de oude los en plaats de nieuwe. Controleer de plaats en het contact van de remblokken op de velg. Zorg dat ze de band niet raken. Draai de moer vast met een aanhaalkoppel van 7 tot 9 Nm. Remkabel zodanig aantrekken dat er een ruimte van 1,5 mm ontstaat tussen het linker/rechter remblok en de velg. Draai de remkabel vast met de klemschroef (inbus of zeskantige sleutel). Aanhaalkoppel 6-8 Nm. Knip overtollig remkabel af en plaats het beschermdopje. Spanveren afstellen: draai de kleine stelschroef met behulp van een kruiskopschroevendraaier om de veer te spannen (met de klok mee) of (tegen de klok in) ontspannen. Zo kunnen de V-brakes worden gecentreerd ten opzichte van de velg.

**LET OP!** Controleer periodiek de afstelling en de slijtage van uw remmen en stel ze zonodig opnieuw af.

**Rollerbrakes.** Een op een trommel lijkende rem die onderhoudsarm is. Afstellen met de stelschroeven aan weerszijden van de remkabel.

1. Stelschroef Caliperrem
2. Moer
3. Klemschroef V-brake
4. Remkrachtregelaar
5. Stelschroef spanveer
6. Stelschroef Rollerbrake

## UK - BRAKES

**Coaster brake.** Many Dutch bicycles are equipped with a coaster brake. It is maintenance free and virtually unbreakable. It can be combined with a gear hub.

**Caliper brake.** A caliper brake is a simple brake that presses two shoe plates up against the wheel rim when you pull the lever. The brake is mounted with a long bolt. Make sure to change the shoes in time. Adjusting the cable: push both shoe plates up against the wheel rim and pull the cable from the inside arm using pliers. Finally, tighten the nut.

**V-brakes.** Powerful brakes that are mounted on both sides of the fork. Mounting and adjusting brake shoe plates: check to determine where the shoe plates make contact with the wheel rim. Avoid any contact with the tyre. Adjust the height or location if necessary. Tighten the nut, keeping the tightening torque to within 7-9 Nm. Adjust the brake cable until there is a gap of 1.5 mm between the right/left shoe plate and the rim. Adjust and lock the cable using the tightening screw on the brake arm, using a hollow socket wrench or a hexagonal wrench. The tightening torque should be 6-8 Nm. Cut off any excess cable and attach the end piece. Using a Phillips-type screwdriver, turn the small adjusting screw to increase or decrease the tension of the spring. Clockwise to increase tension, anti-clockwise to reduce tension. This enables you to centre the brake arms relative to the wheel rim.

**CAUTION!** Periodically check the adjustment and wear on your brakes and make re-adjustments if necessary.

**Rollerbrakes.** Drumlike brake that is maintenance free. Adjust with the adjusting screw.

1. Adjusting screw Caliper brake
2. Nut
3. Lock nut V-brake
4. Brake power adjustment
5. Adjusting screw brake arm tension
6. Adjusting screw Rollerbrake

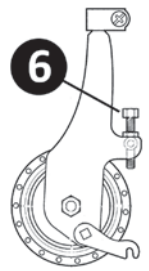
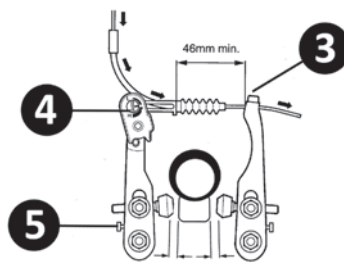
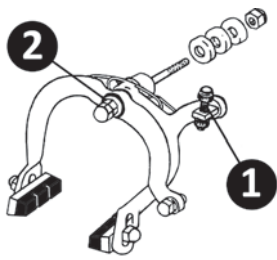

## F - FREINS

**Frein à rétropédalage.** De nombreux vélos hollandais sont équipés d'un frein à rétropédalage. Le frein à rétropédalage résiste bien à l'usure. Ce frein ne demande pratiquement aucun entretien et est fiable et simple à utiliser.

**Frein à tirage latéral (caliper).** Le frein caliper est un simple frein qui presse deux patins sur la jante quand on actionne la poignée. Le frein est monté sur le centre de la fourche. Remplacez les patins à temps, ressez les deux patins contre la jante et tirez le câble du bras intérieur à l'aide de pinces. Enfin, serrez l'écrou.

**Frein type V.** L'écartement des bras de freins doit être d'env. 46 mm. Vérifiez l'emplacement et le contact des patins de freins sur la jante. Évitez tout contact avec le pneu. Faites un réglage de la hauteur ou de l'emplacement, si nécessaire, en desserrant l'écrou du patin. Resserrez l'écrou en respectant un couple de serrage de 7 à 9 Nm.

Ajustez le câble de frein de façon à obtenir un espace de 1,5 mm entre les patins droit/gauche et la jante. Fixez et serrez le câble avec la vis de serrage à l'aide d'une clé hexagonale creuse ou hexagonale plate.

Tournez la petite vis de réglage à l'aide d'un tournevis cruciforme pour tendre (dans le sens des aiguilles d'une montre) ou détendre (sens contraire) le ressort. Cela permettra de centrer les bras de freins par rapport à la jante.

**ATTENTION!** Vérifiez périodiquement le réglage et l'usure de vos freins et procédez à un nouveau réglage si nécessaire.

**Rollerbrakes.** Frein ne nécessitant aucun entretien. À ajuster avec la vis de réglage.

1. Vis de réglage Caliper
2. Écrou
3. Vis de réglage type V
4. Réglage de la capacité de freinage
5. Vis de réglage de la tension
6. Vis de réglage Rollerbrake

## D - BREMSEN

**Rücktrittbremse.** Viele niederländische Fahrräder sind mit einer Rücktrittbremse ausgestattet. Er ist wartungsfrei und sehr langlebig. Es kann mit einer Nabenschaltung kombiniert werden.

**Caliper Bremse.** Die Bremschuhe gegen die Felge drücken und das Kabel des unteren Arms mit Hilfe von Zangen anziehen. Dann die Mutter wieder anziehen.

**V-Brake Bremse.** Der Abstand der Bremsarme muss etwa 46 mm betragen. Den Sitz und den Kontakt der Bremschuhe mit der Felge überprüfen. Jeden Kontakt mit den Reifen vermeiden. Gegebenenfalls die Höhe oder den Sitz durch Lösen der Mutter des Bremschuhs einstellen. Die Mutter wieder anziehen und dabei ein Anzugsmoment von 7 bis 9 Nm einhalten.

Das Bremskabel so anpassen, dass zwischen dem linken/rechten Bremsschuh und der Felge ein Zwischenraum von 1,5 mm bestehen bleibt.

Das Kabel mit der Anziehschraube am Bremsarm befestigen und mit Hilfe eines Innensechskantschlüssels oder eines Sechskantflachschlüssels anziehen. Das Anziehmoment muss 6-8 Nm betragen.

Die kleine Einstellschraube mit Hilfe eines Kreuzschraubendrehers drehen, um die Feder zu spannen (im Uhrzeigersinn) oder entspannen (entgegen dem Uhrzeigersinn). Auf diese Weise können die Bremsarme in Bezug auf die Felge zentriert werden.

**ACHTUNG!** Die Einstellung und den Verschleiss der Bremsen regelmässig überprüfen und die Bremsen gegebenenfalls neu einstellen.

**Roller Bremse.** Wartungsfreie Trommelbremse. Einstellen mit der Einstellschraube.

1. Einstellschraube Caliper
2. Mutter
3. Einstellschraube V-brake
4. Einstellung Bremsleistung
5. Einstellschraube Spannung
6. Einstellschraube Rollerbrake

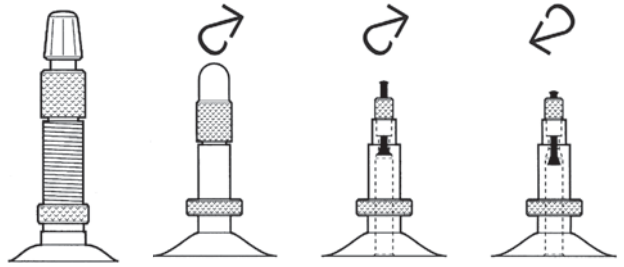
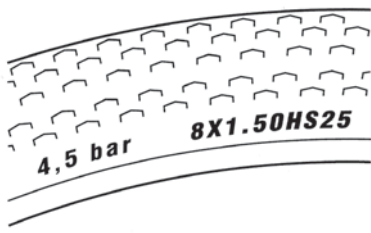

## NL - BANDENSPANNING

Pomp de banden op tot de juiste druk. Rijden met onvoldoende opgepompte banden is slecht voor het traprendement, zorgt voor voortijdige slijtage en kan beschadigingen aan de velg veroorzaken. De juiste bandenspanning is aangegeven op de zijkant van de band. Onze fietsen zijn meestal voorzien van een Dunlopventiel. In het geval van een Frans ventiel (Sclaverand) dient u niet alleen het ventieldopje te verwijderen maar ook het sluitdopje van het ventiel open te draaien voordat u de band kunt oppompen. Na het oppompen ook weer dichtdraaien.

**LET OP!** Neem altijd een bandenplaksetje mee om een lekke band te kunnen repareren. Neem zo mogelijk ook een fietspomp mee.

## UK - TYRE PRESSURE

Inflate to the correct pressure. Riding on inadequately inflated tyres has a negative effect on performance, results in premature wear and may cause damage to the wheel rims. The inflation pressure is indicated on the side of the tyre. Our bicycles are mostly equipped with a Dunlop valve. In case you use a tyre with a French type valve ( Sclaverand) you will have to remove the cap and to turn the tiny top nut before inflating. And naturally close the top nut afterwards.

**CAUTION!** Take along a repair kit so that you can fix a flat tyre. Also take a pump with you if possible.

## F - PRESSION DE PNEUS

Gonflez à la bonne pression. Rouler avec des pneus insuffisamment gonflés nuit au rendement, provoque une usure prématurée et peut entraîner des détériorations au niveau de la jante. La pression de gonflage est indiquée sur le flanc du pneu. Nos vélos sont pour la plupart équipés d'une valve Dunlop. Au cas où vous avez une valve Sclaverand, ouvrez la valve, retirez le bouchon anti-poussière, puis tournez l'écrou moleté vers la gauche. Après avoir gonflé le pneu, refermez la valve en revissant l'écrou et remettez le bouchon anti-poussière en place.

**ATTENTION!** Munissez-vous d'un kit de rustines afin de réparer tout pneu crevé. Emportez également une pompe si possible.

## D - REIFENDRUCK

Pumpen Sie die Reifen mit dem richtigen Druck auf. Unzureichend aufgepumpte Reifen wirken sich nachteilig auf die Leistung aus, führen zu vorzeitigem Verschleiss und können zu Beschädigungen an der Felge und Reifen führen. Der Reifendruck ist auf der Seitenwand des Reifens angegeben. Unsere Räder sind meist mit einem Dunlop-Ventil ausgestattet. Im Fall, dass Sie einen Reifen mit einem Sclaverand Ventil haben, müssen Sie die Kappe entfernen und die kleine Mutter vor dem Aufpumpen lösen.

**ACHTUNG!** Denken Sie immer daran, ein Reparaturset mitzunehmen, um einen platten Reifen reparieren zu können. Nehmen Sie nach Möglichkeit auch eine Luftpumpe mit.



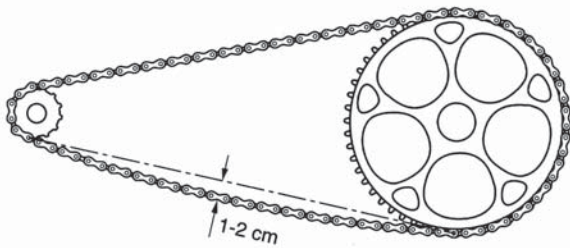

## NL - KETTING

Controleer regelmatig de spanning en de staat van de ketting: deze moet altijd gesmeerd en schoon zijn. Op fietsen met een derailleur wordt de ketting automatisch gespannen. Op andere fietsen is een doorbuiging van 10 - 20 mm noodzakelijk.

**LET OP!** Als u een lange tocht gaat maken, neem dan een kettingpons mee. Hiermee kunt u een gebroken ketting onderweg voorlopig repareren.

## UK - CHAIN

Regularly check the tension and condition of the chain: it should be lubricated and clean at all times. In the case of bicycles equipped with a derailleur, the chain tension adjusts automatically. On other bikes, a sag of 10 - 20 mm is required.

**TIP!** When setting off on a long ride, consider taking along a chain repair tool. This will enable you to make a temporary repair to a defective chain.

## F - CHAÎNE

Vérifiez régulièrement la tension et l'état de la chaîne: elle doit toujours être lubrifiée et propre. Pour les vélos à dérailleur, la chaîne se tend automatiquement. Pour les autres bicyclettes, une courbure de 10 - 20 mm est nécessaire.

**CONSEIL.** Lorsque vous partez pour une longue randonnée, pensez à vous munir d'un dérive-chaîne. Il vous permettra de réparer provisoirement une chaîne défilante.

## D - KETTE

Überprüfen Sie regelmässig die Spannung und den Zustand der Kette: Sie muss immer geschmiert und sauber sein. Bei Fahrrädern mit Kettenschaltung spannt sich die Kette automatisch. Bei Fahrrädern ohne Gangschaltung ist ein Durghang von 10 - 20 mm notwendig.

**HINWEIS!** Wenn Sie zu einer langen Radtour aufbrechen, denken Sie daran, ein Kettenglied mitzunehmen. Sie können damit eine defekte Kette provisorisch reparieren.

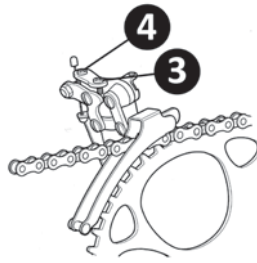

## NL - DERAILLEURS

De afstelling geschiedt met behulp van schroeven 1, 2, 3 en 4 die werken als aanslag en die de uiterste standen van de derailleurs beperken. Verhoog of verlaag hun slag door deze schroeven te verdraaien zodat de overgang naar alle versnellingen mogelijk wordt zonder dat de ketting aan de binnenkant of buitenkant van het freewheel of de kettingbladen komt.

**Achterderailleur.** De bovenste schroef (1) zorgt ervoor dat de ketting niet verder gaat dan het grootste cassetewiel. De onderste schroef (2) zorgt ervoor dat de ketting niet verder gaat dan het kleinste cassetewiel.

**Voorrderailleur.** De bovenste schroef (3) zorgt ervoor dat de ketting niet in het frame slaat. De onderste schroef (4) zorgt ervoor dat de ketting niet in het rechterpedaal slaat.

Wilt u een andere versnelling gebruiken, blijf dan doortrappen zonder kracht te zetten, terwijl u de versnellingshendel beweegt tot de ketting goed op zijn plaats zit op het gewenste voor- of achtertandwiel.

## UK - DERAILLEUR

This is adjusted using the screws 1, 2, 3 and 4 which act as stops and limit how far the derailleur can go. Increase or decrease their range of travel by playing with these screws until you can go through all the gears without the chain going outside or inside the free wheel or the face-plates.

**Rear derailleur.** The upper screw (1) prevents the chain from going beyond the larger sprocket wheel. The lower screw (2) prevents the chain from going beyond the smaller sprocket wheel.

**Front derailleur.** The upper screw (3) prevents the chain from derailing onto the frame. The lower screw (4) prevents the chain from derailing onto the right-hand pedal.

Whenever you wish to change gear, keep on pedalling as normal, but without forcing, while manoeuvring the handle of the derailleur until the chain is properly seated on the selected gear ring or sprocket wheels.

## FR - DÉRAILLEURS

Le réglage s'effectue à l'aide des vis 1, 2, 3 et 4 agissant en butés et servant à limiter les positions extrêmes des dérailleurs. Augmentez ou diminuez leur course en jouant sur les vis de manière à obtenir le passage de toutes les vitesses sans que la chaîne ne sorte à l'extérieur ou à l'intérieur de la roue libre ou des plateaux.

**Dérailleur arrière.** La vis supérieure (1) empêche la chaîne d'aller au-delà du plus grand pignon. La vis inférieure (2) empêche la chaîne d'aller au-delà du plus petit pignon.

**Dérailleur avant.** La vis supérieure (3) empêche la chaîne de dérailler dans le cadre. La vis inférieure (4) empêche la chaîne de dérailler dans la pédale droite.

Si vous avez l'intention de changer de vitesse, continuez à pédaler, mais sans forcer, en manœuvrant la manette de dérailleur jusqu'à ce que la chaîne soit bien en place sur la couronne ou le pignon choisi.

## D- KETTENSCHALTUNG

Die Einstellung der Kettenschaltung erfolgt mit Hilfe der Schrauben 1, 2, 3 und 4, die auf die Anschläge wirken und dazu dienen, die extremen Positionen der Kette zu begrenzen. Den Hub durch Betätigen dieser Schrauben erhöhen oder verringern, damit alle Gänge problemlos eingelegt werden können, ohne dass die Kette abspringt.

**Schaltwerk (hinten).** Die oberste Schraube (1) verhindert, dass die Kette über das größte Zahnrad hinausgeht. Die unterste Schraube (2) verhindert, dass die Kette über das kleinste Zahnrad hinausgeht.

**Umwerfer (vorne).** Die oberste Schraube (3) verhindert, dass die Kette an der Rahmenseite aus dem Wechsler springt. Die unterste Schraube (4) verhindert, dass die Kette an der Seite des rechten Pedals aus dem Wechsler springt.

Wenn Sie den Gang wechseln wollen, treten Sie normal d.h. ohne Kraftanstrengung weiter, und betätigen Sie den Hebel der Gangschaltung bis die Kette richtig auf dem Zahnkranz oder dem gewählten Zahnrad sitzt.

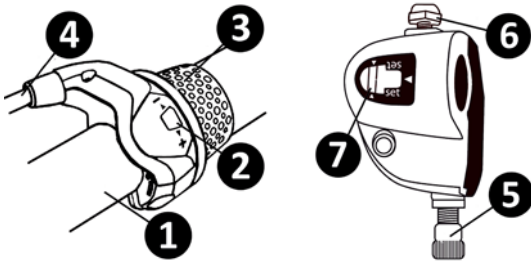

## NL - NAAFVERSNELLING

Wanneer uw fiets is uitgevoerd met een naafversnelling (3, 7 of 8 versnellingen) treft u rechts op het stuur een grip shifter aan. Door aan de ring te draaien kunt u op- of terugschakelen. In het indicatiescherm vindt u de gekozen versnelling. De versnellingskabel staat in verbinding met de achternaaf.

Wanneer de fiets niet meer goed schakelt en u heeft een 7 of 8 versnellingsfiets, dan kunt u het beste naar een rijwielhersteller om een en ander af te laten regelen. Bij een 3-versnellingsnaaf kunt u het volgende zelf proberen: zet de fiets in de 2e versnelling en draai net zolang aan de stelschroef van de klikbox tot het gele blokje exact tussen de beide streepjes in het venster staat.

- |                |                        |
|----------------|------------------------|
| 1. Stuur       | 2. Indicatiescherm     |
| 3. Draairing   | 4. Kabel               |
| 5. Stelschroef | 6. Klikbox klemschroef |
| 7. Venster     |                        |

## UK - GEAR HUB

In case your bicycle is equipped with a gear hub (3, 7 or 8 gears) you will find a grip shifter on the right hand side of the handlebar. By turning the shifter ring you may change gears. The chosen gear is indicated in the grip display. The gear cable is connected to the gearbox in the rear hub.

When your bicycle fails to shift gears and you have a 7 or 8 gear bicycle you should contact a bicycle repair shop to have it fixed. In case of a 3 gear bicycle you may want to try this: put the bicycle in second gear and turn the adjusting screw until the yellow square is exactly in between the two lines on the display of the bell crank.

- |                    |                     |
|--------------------|---------------------|
| 1. Handlebar       | 2. Grip display     |
| 3. Shifter ring    | 4. Cable            |
| 5. Adjusting screw | 6. Bell crank screw |
| 7. Display         |                     |

## F - ENGRENAGE DU MOYEU

Si votre vélo est équipé d'un moyeu (3, 7 ou 8 vitesses), vous trouverez un levier de prise sur le côté droit du guidon. Vous pouvez changer de vitesse en tournant la bague du levier de vitesses. Le rapport sélectionné est indiqué sur l'écran d'affichage. Le câble de transmission est relié à la boîte de vitesses dans le moyeu arrière.

Si votre vélo ne parvient pas à changer de vitesse et si vous avez un vélo à 7 ou 8 vitesses, contactez un atelier de réparation de vélo pour le faire réparer. Avec un moyeu à 3 vitesses, vous pouvez essayer vous-même: mettez le vélo en 2ème vitesse et tournez la vis de réglage jusqu'à ce que le bloc jaune soit exactement entre les deux lignes dans la fenêtre.

- |                                |                       |
|--------------------------------|-----------------------|
| 1. Guidon                      | 2. Écran d'affichage  |
| 3. Bague du levier de vitesses |                       |
| 4. Câble                       | 5. Vis de réglage     |
| 6. Vis de switchbox            | 7. Écran de switchbox |

## D - NABENSCHALTUNG

Falls Ihr Fahrrad mit einer Nabenschaltung ausgestattet ist (3, 7 oder 8 Gänge) finden Sie einen Drehgriffschalter auf der rechten Seite des Lenkers. Durch das Drehen des Schaltgriffes können Sie die Gänge wechseln. Der gewählte Gang wird im Griff-Display angezeigt.

Sollte Ihr Fahrrad nicht mehr gut schalten gehen Sie wie folgt vor:

7-/8-Gang-Nabenschaltung: kontaktieren Sie eine Fahrradwerkstatt

3-Gang-Nabenschaltung: Legen Sie den zweiten Gang ein und drehen Sie die Stellschraube, bis das gelbe Quadrat genau zwischen den beiden Begrenzungslinien der Schaltbox liegt.

- |                         |                         |
|-------------------------|-------------------------|
| 1. Lenker               | 2. Griff-Display        |
| 3. Schaltringe          | 4. Kabel                |
| 5. Stellschraube        | 6. Schaltkastenschraube |
| 7. Schaltkasten-Display |                         |

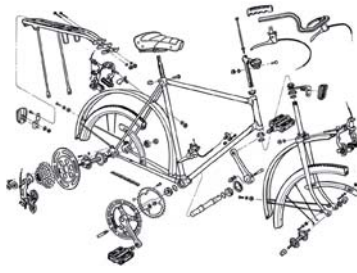

## NL - SMERING & CONTROLE

Smeer regelmatig de remnaven, de remhendels, de ketting en het freewheel met vaseline-olie. Vet de naven, het kettingtandwiel en de stuurinrichting eenmaal per jaar in. Zorg ervoor dat olie en vet niet in contact komen met de banden en remoppervlakken. Gebruik bij het schoonmaken geen hogedrukspuit.

Controleer regelmatig de volgende onderdelen: zit alles nog goed vast (wielen, trapassen, stuurpen, stuur, zadel, ketting), de slijtage van de remblokken en de banden, de afstelling van de remmen en derailleurs.

Kijk uw fiets elke twee maanden helemaal na. Als u hem intensief gebruikt eenmaal per week.

## UK - LUBRICATION & REGULAR CHECKS

Lubricate the brake pivots, levers, chain and the freewheel using liquid paraffin.  
Grease the hubs, crank gear and steering once a year.  
Avoid bringing oil or grease into contact with the tyres or brake surfaces.  
Do not ever use a high pressure cleaner.

Check the following parts on a regular basis: tightening points (wheels, crank gear, bracket, handlebars, saddle, chain), the amount of wear on brake pads and tyres, the adjustment of brakes and derailleurs.

Give your bike a complete overhaul every two months, if you use it heavily once a week.

## F - LUBRIFICATION & POINTS À VÉRIFIER

Lubrifiez régulièrement les moyeux de freins, les manettes de freins, la chaîne et la roue libre à l'huile de vaseline. Graissez les moyeux, le pédalier et la direction une fois par an. Évitez tout contact entre l'huile ou la graisse et les pneus et les surfaces de freinage. Ne vous servez pas de nettoyeur haute pression pour nettoyer votre vélo.

Contrôlez régulièrement les parties suivantes: serrages (roues, pédaliers, potence, guidon, selle, chaîne), l'usure des patins et des pneus, le réglage des freins et des derailleurs.

Révisez entièrement votre vélo tous les deux mois; une fois par semaine si vous l'utilisez de façon intensive.

## D- SCHMIERUNG & NÜTZLICHEN TIPS

Die Bremsachsen, die Hebel, die Kette und den Freilauf regelmässig mit Vaselineöl schmieren. Die Naben, das Tretlager und die Lenkung einmal pro Jahr schmieren. Die Reifen und die Bremsflächen dürfen nicht mit Öl oder Schmierfett in Berührung kommen. Verwenden Sie zum Reinigen keinen Hochdruckstrahler!

Überprüfen Sie regelmäßig die folgenden Bauteile: Sind die Räder, das Tretlager, die Lenkstange, der Lenker, der Sattel, die Kette fest angezogen? Verschleiss der Bremschuhe und der Reifen, Einstellung der Bremsen und der Kettenwechsler.

Nehmen Sie alle zwei Monate eine Generalüberholung Ihres Fahrrads vor, wenn Sie es sehr oft nutzen einmal pro Woche.

## NL - GARANTIE

Onze fietsen zijn twee jaar gegarandeerd op onderdelen en arbeid en 8 jaar op het frame vanaf de aankoopdatum, waarbij de kassabon als bewijs geldt, tegen alle fabricagefouten. De garantie wordt beperkt tot het gratis repareren of vervangen van onderdelen die als beschadigd worden erkend door onze officieel erkende monteur, zonder dat een schadevergoeding geeist kan worden voor het niet kunnen gebruiken van de fiets.

Reparatie of vervanging in het kader van de garantie hebben niet tot gevolg dat de garantie wordt verlengd.

### **De garantie vervalt/geldt niet als:**

1. De fiets is gerepareerd door een niet erkende professional.
  2. Er veranderingen aan de fiets zijn aangebracht.
  3. De originele onderdelen zijn vervangen door andere, niet door de fabricant goedgekeurde onderdelen.
  4. Schade te wijten is aan gebrek aan verzorging of onderhoud, aan onachtzaamheid of onervaringheid van de gebruiker, aan abnormaal gebruik, slechte afstellingen, een gebrekkige reparatie of overbelasting.
  5. Schade te wijten is aan het gevolg van normale slijtage van materiaal zoals banden, lampen, batterijen, kabels, remblokken, derailleurs en tandwielen.
- Verplicht onderhoud zoals reinigen, invetten, afstellen van kabels etc valt niet onder de garantie.

Als u binnen een maand na aankoop constateert dat de remmen of versnellingen slecht zijn afgesteld of dat er een slinger in de wielen zit vragen wij u de fiets ter reparatie aan te bieden bij de handelaar. Na deze datum kunnen wij u hierop geen garantie meer geven. De garantie is niet geldig voor wedstrijdgebruik.

**De uitgebreide garantiebepalingen kunt u zien en downloaden op de website van fietsservice nederland: [www.fietsservicenederland.nl](http://www.fietsservicenederland.nl). Indien u geen internet heeft kunt u deze opvragen via +31-(0)570-606 939.**

## UK - WARRANTY

Our bicycles are guaranteed to be free from manufacturing defects for two years including parts and labour and eight years on frames, starting from date of purchase, upon presentation of the cash receipt. This warranty is limited to the repair or replacement at no charge of parts that are found to be defective by our certified technician. At no time may a claim be made for compensation due to the bicycle being out of service. Procedures carried out under this warranty do not result in the warranty being extended.

### **This warranty is subject to the following conditions:**

1. That the bicycle has been repaired by a certified professional.
  2. That the bicycle has not been modified or altered.
  3. That the original parts have not been replaced by others that are not certified by the manufacturer.
  4. That the damage is not due to lack of maintenance, negligence or lack of experience on the part of the user, abnormal use, incorrect adjustments, defective repair or temporary overloading.
  5. That the damage is not due too the normal wear and tear of the equipment such as tyres, lighting, chains, cables, brake pads, derailleurs and free wheels.
- Required maintenance procedures such as cleaning, greasing, adjustment to cables, sheathing etc. are not covered by this warranty.

If you notice that, for reasons that have nothing to do with us, the brakes or derailleurs are incorrectly adjusted, or the wheel are warped, kindly return your bicycle to the dealer within one month after purchase. After that date we will no longer be able to cover these defects under warranty.

This warranty is not valid if the bicycle is used in competition.

**The complete warranty conditions may be found and downloaded from the Bicycle Service website [www.fietsservicenederland.nl](http://www.fietsservicenederland.nl). In case you cannot visit us by internet you can call us at +31-(0)570-606 939.**

## F - GARANTIE

Nos vélos sont garantis pendant 2 ans (pièces et main-d'œuvre) et pendant 8 ans (cadre) à compter de la date d'achat, ticket de caisse faisant foi, contre tout vice de fabrication.

Cette garantie est limitée à la réparation ou au remplacement gratuit des pièces reconnues défectueuses par notre technicien agréé sans qu'aucune indemnité ne puisse être réclamée en raison de l'immobilisation du vélo.

Les interventions réalisées au titre de la garantie n'ont pas pour effet de prolonger celle-ci.

### La garantie s'applique à condition que:

1. Le vélo soit réparé chez un professionnel agréé.
2. Le vélo n'ait pas été transformé ou modifié.
3. Les pièces d'origine n'aient pas été remplacées par d'autres non agréées par le constructeur.
4. Les dégâts ne soient pas dus à un manque de soin ou d'entretien, à une négligence ou à une inexpérience de l'utilisateur, à une utilisation anormale, à de mauvais réglages, à une réparation défectueuse ou à une surcharge passagère.
5. Les dégâts ne soient pas la conséquence de l'usure normale du matériel tel que pneus, lampes, piles, patins de freins, dérailleurs et roues libres. L'entretien obligatoire (nettoyage, graissage, réglage des câbles, etc.) est exclu de la garantie.

Si vous constatez dans un délai d'un mois après achat que les freins ou les dérailleurs sont mal réglés ou que les roues sont voilées, nous vous demandons de ramener votre vélo chez le commerçant. Au-delà de cette date, nous ne pourrions plus les prendre sous garantie. La garantie n'est pas valable pour une utilisation en compétition.

Toutes les conditions de garantie peuvent être consultées et téléchargées sur le site web du service de vélos Belgique : [www.fietsservicebelgie.be](http://www.fietsservicebelgie.be). Si vous n'avez pas l'Internet, vous pouvez les demander au + 32 2 808 52 26.

## D - GARANTIE

Wir gewähren Ihnen auf unsere Fahrräder eine Garantie von zwei Jahren auf Herstellungsmängel und acht Jahre auf Rahmenbruchsicherheit (jeweils gerechnet ab Kaufdatum). Maßgeblich ist der Kassenbon.

Diese Garantie beschränkt sich auf die Reparatur oder den kostenlosen Ersatz von Teilen, die von unserem zugelassenen Techniker als defekt anerkannt werden. Es können jedoch keine Entschädigungen verlangt werden, weil das Fahrrad ausser Betrieb gesetzt ist. Die Garantie wird durch die ausgeführten Reparaturarbeiten nicht verlängert.

### Die Garantie kann in Anspruch genommen werden, wenn:

1. Das Fahrrad bei einem zugelassenen Fachmann repariert worden ist.
2. Das Fahrrad nicht umgewandelt oder verändert worden ist.
3. Die Originalteile nicht durch andere, vom Hersteller nicht zugelassene Teile ersetzt worden ist.
4. Die Schäden nicht auf mangelnde Sorgfalt oder Pflege, Nachlässigkeit oder Unerfahrenheit des Benutzers, auf nicht zweckgemässe Benutzung, falsche Einstellungen, falsche Reparaturen oder eine vorübergehende Überlast zurückzuführen ist.
5. Die Schäden nicht auf den normalen Materialverschleiß zurückzuführen sind, wie Reifen, Glühbirnen, Ketten, Kabel, Bremschuhe und Freilauf.

Von der Garantie ausgeschlossen sind alle vorgeschriebenen Wartungsarbeiten, wie Reinigen, Schmieren, Einstellen der Kabel, Hüllen usw. Wenn Sie aus einem von uns unabhängigen Grund feststellen, dass die Bremsen oder die Kettenschaltung falsch eingestellt sind oder dass die Räder verschleiert sind, bitten wir Sie, das Fahrrad innerhalb eines Monats nach den Kauf zurückzubringen. Nach Ablauf dieser Frist können wir die Arbeiten nicht mehr im Rahmen der Garantie durchführen. Die Garantie gilt nicht für eine Benutzung im Wettkampfsport.

Die erweiterte Garantiebedingungen können von der Fahrrad-Service Deutschland Website eingesehen und heruntergeladen werden: [www.fahrradservicedeutschland.de](http://www.fahrradservicedeutschland.de) Wenn Sie nicht über Internet verfügen können Sie uns anrufen über + 49 3222 109 6443.

**UW FIETS / YOUR BICYCLE / VOTRE VÉLO / IHR FAHRRAD:**

Merk / Brand / Marque / Marke:

Type / Type / Type / Typenbezeichnung:

Artikelnummer / Article / Article / Artikelnummer:

Framenummer / Frame nr / no de cadre / Rahmen nr:

Kleur / Color / Couleur / Farbe:

Aankoopdatum / Purchase / Achat / Kauf:



[www.bigbicycles.nl](http://www.bigbicycles.nl)  
Teugseweg 18D, 7418 AM Deventer  
The Netherlands